



andwiler

INHALT 2_NEWS & INFOS DIENSTSTELLEN 8_AGENDA 9_SCHULE 10_VEREINE
12_ANZEIGEN

70. Jahrgang | GZA | Nr. 11 | Freitag, 28. Mai 2021

Mit dem Blauring
Andwil-Arnegg ging's
ab ins Pfingstlager.
Mehr auf den
Vereinsseiten ab S.10



GEMEINDERAT

BAUARBEITEN AN DER ANDWILERSTRASSE

Am 31. Mai 2021 beginnt das kantonale Tiefbauamt gemeinsam mit der Wasserversorgung Andwil-Arnegg mit den Bauarbeiten auf dem Abschnitt Überführung A1 bis St. Margrethen. Die Bauarbeiten dauern voraussichtlich bis Mitte August 2021



Das Tiefbauamt führt im betroffenen Abschnitt Belagsarbeiten durch und es werden neue Randabschlüsse versetzt. Gleichzeitig werden die Wasserversorgung Andwil-Arnegg die Wasserleitung erneuern.

Damit die Bauarbeiten in einer kurzen Zeit mit einer hohen Qualität und vor allem mit der höchstmöglichen Sicherheit für alle Betroffenen und Beteiligten ausgeführt werden kann, wird der Verkehr die Baustelle während zehn Wochen in einer Einbahn befahren. Dabei wird der Verkehr in Fahrtrichtung Gossau nach Andwil den Baustellenbereich befahren. Der Verkehr von Andwil in Richtung Gossau wird über Arnegg nach Gossau umgeleitet. Während der Einbahnregelung wird es bei der Linie 159 der Regiobus keine Anpassungen geben, die Linie 159 verkehrt gemäss Fahrplan.

Die abschliessenden Deckbelagsarbeiten erfolgen im August 2021 über den gesamten Strassenabschnitt. Der Deckbelag wird in einem Arbeitsgang über die gesamte Strassenbreite eingebaut. Dazu wird der Strassenabschnitt für jeglichen Verkehr für 36 Stunden gesperrt. Die Umleitung wird signalisiert und der Zeitpunkt der Sperrung kommuniziert.

GEMEINDERAT NEWS & INFOS DIENSTSTELLEN

AUS DEM GEMEINDERAT

Der Gemeinderat hat an seinen Sitzungen vom 30. April und 17. Mai 2021 folgende Aufträge vergeben:

1. Neubau Trafostation 7 Chueweid an die Pfister AG, 8546 Islikon für ein Auftragsvolumen von CHF 149'556.40 (exkl. MWST)
2. Neubau Trafostation 9 Hinterberg an die Pfister AG, 8546 Islikon für ein Auftragsvolumen von CHF 102'483.00 (exkl. MWST)
3. Neubau Trafostation 11 Büel an die Pfister AG, 8546 Islikon, für ein Auftragsvolumen von CHF 189'050.00 (exkl. MWST)
4. Netzarbeiten Chueweid an die Pfister AG, 8546 Islikon für ein Auftragsvolumen von CHF 66'210.05 (exkl. MWST)
5. Netzverstärkung Wilenstrasse (Verkabelung) an die Stadtwerke Gossau, 9200 Gossau für ein Auftragsvolumen von CHF 29'286.00 (exkl. MWST)
6. Netzverstärkung Wilenstrasse (Tiefbauarbeiten) an die Bernhard Gartenbau AG, 9204 Andwil für ein Auftragsvolumen von CHF 12'736.00 (exkl. MWST)

Die Auftragsvergaben für die Projekte 1 bis 4 erfolgten im Einladungsverfahren. Sämtliche Projekte wurden von der Elektra Andwil und der IBG Engineering AG, 9000 St. Gallen begleitet.

Gemeinderat Andwil

ASPHALTIERUNG DER GERETSCHWILERSTRASSE



Zwischen der Loobachstrasse und der Brücke Loobach wird die Geretschwilerstrasse asphaltiert.

Die Strassenbauarbeiten wurden der Alder-Zani AG vergeben. Diese beabsichtigt am 03.06.2021 mit den Arbeiten zu beginnen. Es wird mit einer Bauzeit von, je nach Witterung,

2 bis 3 Wochen gerechnet. Während den gesamten Arbeiten wird die Strasse im Bauabschnitt für den Veloverkehr und den motorisierten Verkehr gesperrt (03.06.2021 bis ca. 25.06.2021). Der Veloverkehr und der motorisierte Verkehr haben die Baustelle via Arnegg zu umfahren.

Fussgänger können die Baustelle grundsätzlich über die angrenzend gemähte Wiese passieren. Der Schulweg zwischen Andwil und Arnegg wird über die Brücke des Arneggerbaches und den Gehweg entlang der Arneggerstrasse umgeleitet. Da die Kehrriechtabfuhr die Geretschwilerstrasse ebenfalls nicht befahren kann, sind Kehrriechsäcke der A-Region an der Loobachstrasse zu deponieren.

Gemeinderat Andwil

NEWS & INFOS DIENSTSTELLEN

ABSTIMMUNG VOM 13. JUNI 2021

Eidgenössische Vorlagen

(graue Stimmzettel, Nr. 1–5, Format A6)

1. Volksinitiative vom 18. Januar 2018 «Für sauberes Trinkwasser und gesunde Nahrung – Keine Subventionen für den Pestizid- und den prophylaktischen Antibiotikaeinsatz»;
2. Volksinitiative vom 25. Mai 2018 «Für eine Schweiz ohne synthetische Pestizide»;
3. Bundesgesetz vom 25. September 2020 über die gesetzlichen Grundlagen für Verordnungen des Bundesrates zur Bewältigung der Covid-19-Epidemie (Covid-19-Gesetz);
4. Bundesgesetz vom 25. September 2020 über die Verminderung von Treibhausgasemissionen (CO2-Gesetz);
5. Bundesgesetz vom 25. September 2020 über polizeiliche Massnahmen zur Bekämpfung von Terrorismus (PMT).

Kantonale Vorlagen

(grüne Stimmzettel, Nr. 6–9, Format A6)

6. Kantonsratsbeschluss über einen Nachtragskredit zum Sonderkredit Förderungsprogramm Energie 2021–2025;
7. Kantonsratsbeschluss über die Erhöhung des Eigenkapitals der Spitalregion Fürstenland Toggenburg in Form einer Bareinlage und einer Umwandlung von Kontokorrent-Darlehen;

8. Kantonsratsbeschluss über die Gewährung von Beiträgen für die Notfallversorgung;
9. Nachtrag zum Kantonsratsbeschluss über die Erneuerung und Erweiterung des Spitals Wattwil.

Stimmberechtigung

Stimmberechtigt sind alle Schweizer Bürgerinnen und Bürger, die das 18. Altersjahr erreicht haben, in der Gemeinde wohnen und nicht aufgrund von Art. 2 BPR von der Stimmberechtigung ausgeschlossen sind.

Vorzeitige persönliche Stimmabgabe

Am Donnerstag und Freitag, 10. und 11. Juni 2021, von 08.30 bis 11.30 Uhr und von 13.30 bis 16.30 Uhr bei der Gemeinderatskanzlei Andwil.

Briefliche Stimmabgabe

Jeder Stimmberechtigte kann seine Stimme brieflich abgeben. Sie muss bis spätestens Sonntag, 13. Juni 2021, 11.30 Uhr bei der Gemeinde eintreffen. Briefliche Stimmabgaben können an jedem Ort der Schweiz der Post übergeben, am Wohnsitz in den Briefkasten der Gemeindeverwaltung eingeworfen oder den Stimmzählern an der Urne abgegeben werden. Mit seiner Unterschrift unter die vorgedruckte Erklärung auf dem Stimmausweis hat der Stimmberechtigte zu bestätigen, dass die briefliche Stimmabgabe seinem Willen entspricht. Bei der brieflichen Stimmabgabe müssen die Stimmzettel zwingend in ein separates Couvert gelegt werden. Ansonsten ist die Stimmabgabe ungültig! Den Abstimmungsunterlagen ist ein separates Stimmcouvert beigelegt. Dieses Couvert kann auch für die Stimmabgabe an der Urne verwendet werden.

Die Stimmzettel im separaten Couvert sind zusammen mit dem unterschriebenen Stimmausweis in das Zustellcouvert zu legen. Das Couvert ist zu verschliessen, aber nicht zu frankieren. Das Rückporto wird von der Gemeinde Andwil bezahlt. Bei Verwendung eines privaten Zustellcouverts muss dieses mit dem Vermerk «Briefliche Stimmabgabe» versehen werden. Es ist an die Stimmregisterführerin der Gemeinde, 9204 Andwil, zu adressieren. Fehlende Unterlagen über zusätzliches Abstimmungsmaterial kann bei der Stimmregisterführerin während den Öffnungszeiten der Gemeindeverwaltung bezogen werden (Telefon 071 385 12 15).

Gemeinderatskanzlei Andwil

ELEKTRA ABRECHNUNGEN DES 1. QUARTALS 2021 (SMART METER)

Für die mit Smart Meter ausgerüsteten Haushalte wurde am 12. Mai 2021 das erste Quartal 2021 in Rechnung gestellt. Dabei wurden vier, anstelle der üblichen drei Monate abgerechnet. Dies, weil die Abrechnungen für das erste Quartal erst nach dem 30. April 2021 fakturiert werden konnten. Die zweite Quartalsabrechnung wird dafür um den entsprechenden Monat kleiner sein. Diese einmalige Abweichung ist im Rahmen der Umstellung des Abrechnungsmodus entstanden.

Zusätzlich hat sich in einigen Abrechnungen ein Darstellungsfehler eingeschlichen. Unter der Rubrik «Strom Netznutzung» findet sich nur der Hochtarif (bezeichnet als «Hoch»). Der Niedertarif für die Strom Netznutzung wird erst unter der Rubrik «Strom Energiebezug» aufgeführt. Auf die Gesamtsumme der Rechnung hat dies jedoch keinen Einfluss. Diese Darstellung wird in der nächsten Abrechnung angepasst.

Elektra Andwil

PAPIER- UND KARTONSAMMLUNG SAMSTAG, 12. JUNI 2021, AB 08.00 UHR

Für die Bereitstellung des Papiers / Kartons gilt zu beachten:

- Das Papier muss gebündelt und verschnürt werden
- Kartonschachteln müssen zusammengelegt und verschnürt werden
- Bitte stellen Sie das Sammelgut bis 08.00 Uhr an den Standort des Kehrichtsackes

Sollte das Papier/Karton aus irgendwelchen Gründen bis 12 Uhr nicht abgeholt worden sein, rufen Sie bitte unter Telefon 079 359 54 55 an.

Jungwacht + Blauring

NEWS & INFOS DIENSTSTELLEN

SCHIESSPFLICHT 2021
OBLIGATORISCHES PROGRAMM

Schiessplatz Breitfeld (St. Gallen-Gossau)

Nächste Bundesübung:

Montag, 14. Juni 2021, 18.00 Uhr bis 19.30 Uhr

Unbedingt persönliches Aufgebot sowie das Dienst- und Schiessbüchlein oder Leistungsausweis mitbringen!

Sektionschef Andwil

FUNDGEGENSTAND

Es ist folgender Gegenstand beim Fundbüro in Andwil abgegeben worden:



- Schlüssel KABA 20, mit rotem Bündel, beschriftet mit «KOCH ST. GALLEN BE 1176 2»

Der Gegenstand kann beim Fundbüro im Einwohneramt (Büro 04) abgeholt werden.

Einwohneramt Andwil

PHOTOVOLTAIK IM «SORGLOS-PAKET» FÜR'S FÜRSTENLAND

Eine Photovoltaik-Anlage im «Sorglos-Paket»: So beschreibt die Energieagentur St. Gallen ihr aktuelles Angebot, das sie im Fürstenland lanciert hat. Anstelle von Informationsveranstaltungen zum Start der Aktion wurden die Details in einem Live-Stream Ende April einer breiten Öffentlichkeit vorgestellt.

Das Photovoltaik-Potential ist riesig. Zudem wächst in der Bevölkerung das Bedürfnis, erneuerbare Energien lokal zu produzieren und zu nutzen. «Viele Leute wollen handeln, wissen aber nicht genau, wie sie vorgehen sollen», erklärt Philipp Egger, Geschäftsleiter der Energieagentur St. Gallen. «Diese Leute möchten wir abholen und motivieren».

Im Rahmen der Aktion können Hausbesitzerinnen und Hausbesitzer aus 15 Gemeinden des Fürstenlands (vgl. Kasten)

vom 28. April bis 27. August 2021 eine Photovoltaik-Anlage zum Fixpreis kaufen. Das Basis-Paket mit einer Leistung von 5 Kilowatt Peak (kWp) kostet 15'000 Franken. Davon erstattet der Bund knapp 20 Prozent als Einmalvergütung zurück. Mit einem Aufpreis von 1'300 Franken pro weiterem kWp können Anlagen bis 10 kWp im Rahmen des Fixpreises bestellt werden. Das Basis-Paket produziert ungefähr 5'000 Kilowattstunden Strom pro Jahr. Das entspricht ungefähr dem Jahresverbrauch eines durchschnittlichen Schweizer Haushalts.

Wie bei den bereits erfolgreich durchgeführten PV-Aktionen im Rheintal, in der Region Zürichsee-Linth, in der Region am Bodensee und dem Toggenburg soll diese Aktion die Solarstromproduktion im Fürstenland steigern und PV-Anlagen einem breiten Publikum näherbringen. 22 Partner-Unternehmen (vgl. Kasten) erstellen die PV-Anlagen nach vordefinierten Dienstleistungs- und Qualitätskriterien.

15 Gemeinden und 22 Partner-Unternehmen

Die Aktion gilt sowohl für 15 Gemeinden im Fürstenland (Andwil, Degersheim, Flawil, Gaiserwald, Gossau, Jonschwil, Niederbüren, Niederhelfenschwil, Oberbüren, Oberuzwil, St. Gallen, Uzwil, Waldkirch, Wil und Zuzwil). Partner-Unternehmen sind: Lehmann, Gossau; Stillhart, Wil; Bischofberger, Züberwangen; Burtscher, Flawil; Eigenmann, Wittenbach; Schönenberger, Gähwil; Gmür, Mörtschwil; Grob, St. Gallen; Hablützel, Degersheim; Hardegger, Engelburg; Kolibri, Wil; Kuster, Wil; Lenz, Niederuzwil; PSP, Buswil; Rossi, Oberbüren; SAK, St. Gallen; Schär, Trogen; Schwiwiller, Niederbüren; Schwizer, Gossau; Swiss Photovoltaic, Kriessern; TechCom, Gossau; Wäger, Waldkirch
Detailinformationen und Rückfragen

Ein Erklärvideo, die Aufzeichnung des Live-Streams sowie alle Details zur Aktion und Kontaktdaten der Partnerunternehmen sind unter www.energieagentur-sg.ch/pv-aktion-fuerstenland verfügbar.

Informationsveranstaltung und Austausch mit Partnerunternehmen: Am Donnerstag, 1. Juli 2021, 19.30 Uhr, besteht im Lindensaal Flawil zudem die Gelegenheit, die Partnerunternehmen direkt kennenzulernen, Fragen zu stellen und Kontakte zu knüpfen.

Für weitere Auskünfte steht Ihnen gerne zur Verfügung: Christian Eisenhut, Projektleiter Energieagentur St. Gallen, Tel. 058 228 71 95

Energieagentur St. Gallen GmbH



Photovoltaik-Aktion Fürstenland

von Mai bis August 2021

Ihr Weg zum eigenen Solarstrom

- Ein Paket
- Attraktiver Fixpreis
- Gesicherte Qualität

Alle Informationen auf energieagentur-sg.ch/pv-aktion-fuerstenland

BISCHOFBERGER
Bedachungen

Burtscher
Elektro- und Gebäudetechnik AG
elektrisch.ch | heizig.ch

EIGENMANN
DACH | FASSADE | SOLAR

Hoch hinaus
GROB
Gebäudehüllen

HABLÜTZEL
SOLAR- & HAUSTECHNIK

HP HARDEGGER
ELEKTRO + TELECOM

Kolibri Solar GmbH
Photovoltaik
• Beratung
• Planung
• Realisierung

Luster
ELEKTRO AG WIL

lehmann

psp energietechnik ag
heizung - Lüftung - solar - sanitär - elektro
psp-energietechnik.ch

ROSA
PHOTOVOLTAIK

gmür
ENERGIE

LENZ
Solar- und Gebäudetechnik

Scheiwiller
SOLARENERGIE

schonenberger
elektro

swiss Photovoltaik

SAK

schwaer energie
ermessbar | fix bezahlbar

B. STILLHART
DACH + FASSADEN AG

schwizer
SPENGLEREI | DACH | SOLAR

TechCom^{ch}

wäger ag

NEWS & INFOS DIENSTSTELLEN

PASS ODER ID FRÜHZEITIG BESTELLEN

Ist Ihr Pass/Ihre ID für die Ferien noch gültig?



Das Ablaufdatum Ihres bestehenden Ausweises ist im Dokument vermerkt. Denken Sie frühzeitig daran, den Ausweis erneuern zu lassen.

Beachten Sie die Einreisebestimmungen der verschiedenen Länder genau. Jedes Land erlässt seine Einreisevorschriften autonom. Deshalb sind die ausländischen Botschaften und Konsulate in der Schweiz für die Auskunftserteilung zuständig.

Antragsorte

Identitätskarte:	Einwohneramt Andwil
Pass oder Kombi (Pass+ID):	Ausweisstelle St. Gallen Oberer Graben 32 9000 St. Gallen Anmeldung erforderlich unter: www.schweizerpass.ch

Allgemeine Informationen

- Bei Antragsstellung müssen sowohl Erwachsene als auch Kinder persönlich dabei sein.
- Bei der Ausweisstelle St. Gallen wird das Foto vor Ort geschossen. Sie müssen vorgängig kein Foto erstellen.
- Die Kosten müssen bei der Antragstellung bezahlt werden.
- Bei verlorenen oder nicht mehr auffindbaren Ausweisen muss vorgängig bei der Polizei eine Verlustanzeige erstellt werden. Diese müssen Sie mitbringen.
- Auch für Kleinkinder ist ein Foto notwendig (ohne Gegenstand oder einer anderen Person auf dem Foto).
- Sie müssen beim Beantragen der neuen Ausweise die alten Ausweispapiere mitbringen, damit diese ordnungsgemäss «annulliert» werden können.

Kosten und Gültigkeit

	Kinder	Erwachsene
ID-Karte	Fr. 35.–	Fr. 70.–
Pass	Fr. 65.–	Fr. 145.–
Kombi (Pass+ID)	Fr. 78.–	Fr. 158.–
Gültigkeit:	5 Jahre	10 Jahre

Angaben zum Foto

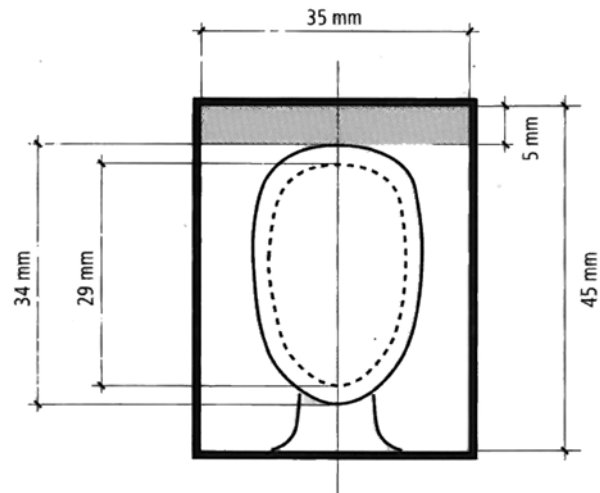

- Format 35 mm x 45 mm (ohne Rand)
- Der oberer Rand von 5 mm muss eingehalten werden.
- Gesichtshöhe von Kinn bis zur Schädeldecke mindestens 29 mm, aber maximal 34 mm.
- Sitzen Sie gerade vor der Kamera (Schultern gerade) und direkt in die Kamera blicken (Frontalaufnahme).
- Beide Augen müssen offen und deutlich sichtbar sein (auch Brillengläser dürfen nicht das Auge verdecken.)
- Brillen mit getönten Brillengläsern absetzen.
- Gesichtsausdruck neutral, Mund muss geschlossen sein (freundlicher Gesichtsausdruck ist erlaubt).
- Foto muss scharf und kontrastreich sein, Ausleuchtung gleichmässig (keine Schatten im Gesicht)
- Hintergrund einfarbig, einheitlich und neutral; keine Schatten
- Das Foto kann farbig oder schwarzweiss und muss aktuell sein (nicht älter als 6 Monate).

Fragen?

Weitere Informationen erhalten Sie im Internet auf www.schweizerpass.ch oder beim Einwohneramt Andwil, Tel. 071 385 12 15

Einwohneramt Andwil

BAUANZEIGE

GEM. ART. 139 PLANUNGS- UND BAUGESETZ
(PBG) VOM 05. JULI 2016

Bauherrschaft: Flury Immobilien GmbH, Obgass 16, 9527
Niederhelfenschwil

Bauvorhaben: Neubau von zwei Mehrfamilienhäuser
Lage: Dorfstrasse 2, Augartenstrasse 31 /
GS-Nr. 142 / 9204 Andwil

Auflagefrist: **Dienstag, 1. Juni bis und mit
Montag, 14. Juni 2021**

Bauherrschaft: Gossner Roman, Arneggerstrasse 34,
9204 Andwil

Bauvorhaben: Sanierung Heizungsanlage / Umstellung
auf Luft-Wärmepumpe
Lage: Arneggerstrasse 34 / GS-Nr. 546 / 9204
Andwil

Auflagefrist: **Dienstag, 1. Juni bis und mit
Montag, 14. Juni 2021**

Bauherrschaft: Würth Thomas und Corinne, Oberarnegg
554, 9212 Arnegg

Bauvorhaben: Anbau Terrassendach
Lage: Oberarnegg 554 / GS-Nr. 205 / 9204 Andwil

Auflagefrist: **Dienstag, 1. Juni bis und mit
Montag, 14. Juni 2021**

Bauherrschaft: Keller Daniel und Sandra,
Oberdorfstrasse 8, 9205 Waldkirch

Bauvorhaben: Abbruch Remise und Neubau
Einfamilienhaus
Lage: Dorfstrasse 4b / GS-Nr. 141 / 9204 Andwil

Auflagefrist: **Dienstag, 1. Juni bis und mit
Montag, 14. Juni 2021**

Bauherrschaft: Ledergerber Roman und Silvana,
Wiesentalstrasse 5, 9204 Andwil

Bauvorhaben: Anbau Garage, Erdsondenbohrung,
Einbau Sole-Wasser-Wärmepumpe
Lage: Wiesentalstrasse 5 / GS-Nr. 576 / 9204
Andwil

Auflagefrist: **Dienstag, 1. Juni bis und mit
Montag, 14. Juni 2021**

Die Pläne und Unterlagen können während der Auflagefrist im
Büro des Bausekretariates (Büro Nr. 2) eingesehen werden.
Allfällige Einsprachen sind schriftlich begründet innert der
Auflagefrist der Baukommission Andwil einzureichen.

**PRO
SENECTUTE**
GEMEINSAM STÄRKER

FERNWEH? MACHEN SIE EINEN SPRACHKURS

Kommen Sie zum Schnuppern und beginnen Sie nach den
Sommerferien einen Sprachkurs in Englisch.

Anmeldung und Info bei:

Pro Senectute Gossau & St. Gallen Land

Hirschenstrasse 27, 9200 Gossau

071 388 20 59, gossau@sprosenectute.ch

AGENDA

TERMINKALENDER

Datum / Zeit	Anlass	Lokalität	Organisator
JUNI			
2. Juni 14.00 Uhr	Jass- und Spielnachmittag	Otmarzentrum, Andwil	Frauengemeinschaft Andwil-Arnegg
16. Juni	Tagesausflug nach Rheinfeldern		Frauengemeinschaft Andwil-Arnegg
26. Juni 09.00–13.00 Uhr	Bring- und Holtag	Grasströchni Arnegg	Frauengemeinschaft Andwil-Arnegg
JULI			
7. Juli 14.00 Uhr	Jass- und Spielnachmittag	Otmarzentrum, Andwil	Frauengemeinschaft Andwil-Arnegg
AUGUST			
14. August	Dorffussballturnier Andwil-Arnegg: Kinder und Jugendliche	Schulareal Ebnet	Männerriege und TON ART Andwil-Arnegg
15. August	Dorffussballturnier Andwil-Arnegg: Erwachsene	Schulareal Ebnet	Männerriege und TON ART Andwil-Arnegg

VEREINSSEITEN IM ANDWILER 2021

Wir bieten allen Andwiler Vereinen die Möglichkeit einen rückblickenden Bericht einzureichen.

- | | | |
|---------------|--------------|---------------------------------|
| ■ Nr. 17/2021 | 27. August | Eingabeschluss 24.08. 12.00 Uhr |
| ■ Nr. 23/2021 | 19. November | Eingabeschluss 16.11. 12.00 Uhr |

Zudem haben Sie die Möglichkeit ein bis zwei Bilder pro Bericht abdrucken zu lassen. Bilder bereichern die Mitteilung und erhöhen die Aufmerksamkeit. Kennzeichnen Sie Ihre Bilder klar und deutlich. Falls Sie eine kurze Bildlegende wünschen, bitte den Text mitliefern. Sie sind für die Bilderrechte selbst verantwortlich.

Wichtig: Bilder immer separat als Anhang senden. Bitte nicht in ein Word-Dokument einfügen.

SCHULGEMEINDE ANDWIL-ARNEGG



AUSSERSCHULISCHES BETREUUNGSANGEBOT AB 16. AUGUST 2021

Die Bürgerinnen und Bürger der Gemeinde Andwil haben an der Urnenabstimmung vom 11. April 2021 der Einführung eines ausserschulischen Betreuungsangebotes zugestimmt. Die Stadt Gossau bietet bereits ein umfangreiches Betreuungsangebot an. Dieses steht grundsätzlich auch der Einwohnerschaft von Arnegg zur Verfügung, wird aber aufgrund der Distanzen wenig genutzt.

So haben die Gemeinde Andwil und die Stadt Gossau die Schulgemeinde Andwil-Arnegg beauftragt, ab dem neuen Schuljahr im August 2021 ein ausserschulisches Betreuungsangebot in Andwil einzuführen.

Der Mittagstisch findet ab August 2021 neu auch am Mittwochmittag und somit täglich von Montag bis Freitag statt. Zusätzlich wird für Kindergartenkinder und Schülerinnen und Schüler bis zur 6. Klasse nachmittags von 13.30 – 18.00 Uhr ein Betreuungsangebot vis-à-vis des Schulhaus Ebnet angeboten. In den Schulferien kann vorerst das Angebot der Schule Gossau genutzt werden.

Die Angebote der ausserschulischen Betreuung sind kostenpflichtig und erfolgen gemäss separatem «Gebührentarif und allgemeinen Bestimmungen zum ausserschulischen Betreuungsangebot und Mittagstisch». Für die ausserschulischen Betreuungseinheiten werden Gebühren auf der Grundlage des massgebenden Einkommens in der Form eines linearen Tarifes erhoben. Der Mittagstisch-Tarif bleibt unverändert und für alle gleich.

Die Schule freut sich, mit dieser neuen und ergänzenden Dienstleistung auch die Familien unserer Schulgemeinde unterstützen zu können.

Das Anmeldeformular, das Betriebskonzept, der Gebührentarif und weitere Informationen stehen auf unserer Homepage bereit.
(www.andwil-arnegg.ch/ausserschulischesbetreuungsangebot).

Neue Gemeindeordnung

Die an der Urne beschlossene neue Gemeindeordnung wurde auch vom Bildungsdepartement genehmigt und tritt ab dem 1. Juni 2021 in Kraft.

Der Schulrat

REFERENDUMSVORLAGE

(fakultatives Referendum in Anwendung von Art. 13 und 14 der Gemeindeordnung der Schulgemeinde Andwil-Arnegg)

Gegenstand

Betriebsordnung ausserschulisches Betreuungsangebot und Mittagstisch für Schulkinder (Kindergarten bis 6. Klasse). Aufgrund der Einführung eines ausserschulischen Betreuungsangebotes ab August 2021 hat der Schulrat als Grundlage eine Betriebsordnung erarbeitet und genehmigt. Der Schulrat hat diesen Beschluss unter Vorbehalt des fakultativen Referendums gefällt.

Referendumsfrist

1. bis 30. Juni 2021

Öffentliche Auflage

Das Reglement ist auf unserer Homepage aufgeschaltet oder kann im Aktuariat der Schulgemeinde (Regula Benz, Kirchbühlstrasse 1, 9204 Andwil, Tel. 071 385 04 85), gegen Voranmeldung eingesehen werden.
(www.andwil-arnegg.ch/ausserschulischesbetreuungsangebot).

Quorum für das Zustandekommen des Referendumsbegehrens

135 gültige Unterschriften

Ein allfälliges Referendumsbegehren ist vor Ablauf der Referendumsfrist dem Schulrat Andwil-Arnegg einzureichen.

9204 Andwil, 28. Mai 2021

Schulrat Andwil-Arnegg

VEREINE

AUS DEN VEREINEN ANDWIL-ARNEGG



PFINGSTLAGER BLAURING ANDWIL-ARNEGG

Im Pfingstlager vom Blauring Andwil-Arnegg galt es, einen mysteriösen Raubüberfall aufzudecken. Während dem Geländespiel kämpften vier ehrgeizige Gruppen um wertvolle Gegenstände, die im ganzen Wald versteckt waren. Die errungenen Gegenstände konnten später durch hilfreiche Hinweise eingetauscht werden, wodurch immer mehr Verdächtige ausgeschlossen werden konnten. Nachdem der Fall erfolgreich gelöst wurde, wurde bis in den späten Abend ums Lagerfeuer getanzt und gesungen, bevor wir uns in den warmen Schlafsack einkuschelten.



Auch am Sonntagmorgen standen eine Tanzeinheit sowie lustige Spiele an, bis wir uns mit Hotdogs für den Heimweg stärkten.

RÜCKBLICK MUSIKGESELLSCHAFT ANDWIL-ARNEGG



Die Situation ist noch immer die gleiche, trotzdem probieren wir, unsere Vereinsaktivitäten aufrecht zu erhalten. Im vergangenen Herbst haben wir uns in Ensembleproben organisiert und konnten sogar einen Chlausabend im kleinen Rahmen durchführen. Mitte Dezember war leider schon wieder Schluss und wir wurden zu einer erneuten Pause gezwungen.

Da wir nicht ganz aufeinander verzichten wollen, treffen wir uns jeweils am Mittwochabend via Zoom zum interaktiven Workshop mit unserem Dirigenten Dani Zeiter. Das Musizieren darf natürlich auch nicht fehlen. Die Proben in den verschiedenen Kleinformationen sind jeweils ein Wochenhighlight. Momentan bestehen Aussichten auf die Mitwirkung an der Prozession an der Erstkommunion anfangs Juni. Seien auch Sie dabei, wenn die MGAA wieder spielt.

BESICHTIGUNG A. VOGEL AG IN ROGGWIL FRAUENGEMEINSCHAFT ANDWIL-ARNEGG



Am Donnerstag, 6. Mai trafen sich 18 Frauen in Roggwil bei der A. Vogel AG. Dort liessen sie sich die Pflanzen und die Herstellung der Heilmittel erklären.

Die Basis der Gesundheitsmarke A.Vogel ist das Credo, des Schweizer Naturheilkunde-Pioniers Alfred Vogel (1902 – 1996): «Die Natur war meine liebste Universität.»

Ein gelungener Anlass.

FERIENPASS IST FERIENPASS – TOLL WAR ES! FERIENPASS GOSSAU & UMGEBUNG

In den Frühlingsferien bietet der politisch und konfessionell neutrale Verein Ferienpass Gossau und Umgebung für die Kinder und Jugendlichen der ersten Primarschule bis zur dritten Oberstufe spannende Freizeiterlebnisse an. Für die 37 Kurse mit 69 Durchführungen haben sich dieses Jahr insgesamt 239 Mädchen und 180 Jungen der beteiligten sieben Schulgemeinden angemeldet. Über 600 Buchungen wurden getätigt. Es wurde gebacken, aus dem Escape Room ausgebrochen, Radio gemacht, die Natur entdeckt, genäht, getaucht, gezaubert, geritten, gemalt, gefärbt, getanzt, geklettert, getöpfert, geshaket, getrommelt, programmiert und experimentiert.



Seit 17 Jahren dürfen interessierte Kinder bei Beat Bremgartner vom Stadtbühlbeck in die Rolle des Bäcker-Konditors schlüpfen und Schoggi-Tierli giessen.

Für weitere Auskünfte steht Ihnen Chantal Schweizer gerne zur Verfügung:

Chantal Schweizer
St. Otmarstrasse 22b
9204 Andwil
071 383 16 85 | chantal_schweizer@hotmail.com

SITZUNG MAL ANDERS FANEGG FAMILIEN ANDWIL-ARNEGG



Andwil. Kein Anlass – kein Treffen. Sitzungen und Planung für Anlässe fast unmöglich. Trotzdem wollten wir uns wiederum physisch austauschen. So trafen wir uns zur ersten Sitzung in diesem Jahr bei der Feuerstelle im Andwiler Moos. Viel gab es nicht zu besprechen. Leider haben wir seit Herbst 2020 keinen Kinder- oder Familienanlass durchführen können. Wir sind zuversichtlich, dass dies bald wieder möglich ist und sind immer im Hintergrund an der Arbeit.

Gleichzeitig gibt es im Vorstand einige Veränderungen. Unsere langjährige Teamleiterin Doris Lehmann verabschiedet sich aus der Fanegg. Diese Aufgabe übernimmt Nicole Reich Weber. Mit einem kleinen Präsent bedanken wir uns bei Doris für Ihre Arbeit. Unser Team vervollständig neu Sarah Baumann. Sie wird die Geburtenbesuche in Andwil übernehmen. Herzlich willkommen bei der Fanegg, Sarah. Zum Abschluss der «Sitzung mal anders» gab es eine feine Wurst vom Feuer.

VEREINE
ANZEIGEN

ACTIONBOUND
JUNGWACHT ANDWIL-ARNEGG

Trotz sehr schlechtem Wetter absolvierten über 50 Familien unseren ungewöhnlichen Actionbound! Ein herzliches Dankeschön an alle Teilnehmer. Wir sind begeistert über die grosse Teilnahme und hoffen, dass der Maibummel nächstes Jahr wieder wie gewohnt stattfinden kann.

Mehr Infos über die Jungwacht Andwil-Arnegg findest Du unter www.jwbr-andwil.ch/jungwacht/



FRAUENGEMEINSCHAFT
ANDWIL-ARNEGG



FANEGG
FAMILIEN ANDWIL-ARNEGG

Gemeinschaft ist das Salz des Lebens

Tagesausflug 16. Juni 2021

- Gemeinschaft erleben • Carfahrt zu den Schweizer Salinen
- Führung durch die Salinen • Mittagessen im Hotel Schiff in Rheinfelden • Stadtführung in Rheinfelden • Flanieren im Städtli
- Rückfahrt nach Hause

Abfahrt: 7.45 Uhr Kirchplatz Andwil
7.50 Uhr Dorfplatz Arnegg

Preis: 75 CHF pro Person
inkl. Carfahrt, Znüni-Kaffee im Car, 2 Führungen,
Mittagessen (ohne Getränke)

Rückkehr: ca 19.15 Uhr

Wichtig: Geschlossene Schuhe anziehen! (für Führung)
Auf Grund der Schutzmassnahmen können wir mit
max. 30 Frauen verreisen. Im Car und bei den
Führungen gilt zudem Maskenpflicht.

Anmeldung: Bis 10. Juni bei Anita Züger, 071 383 44 88
oder fg-andwil-arnegg@bluewin.ch

www.fg-fanegg.ch

32077

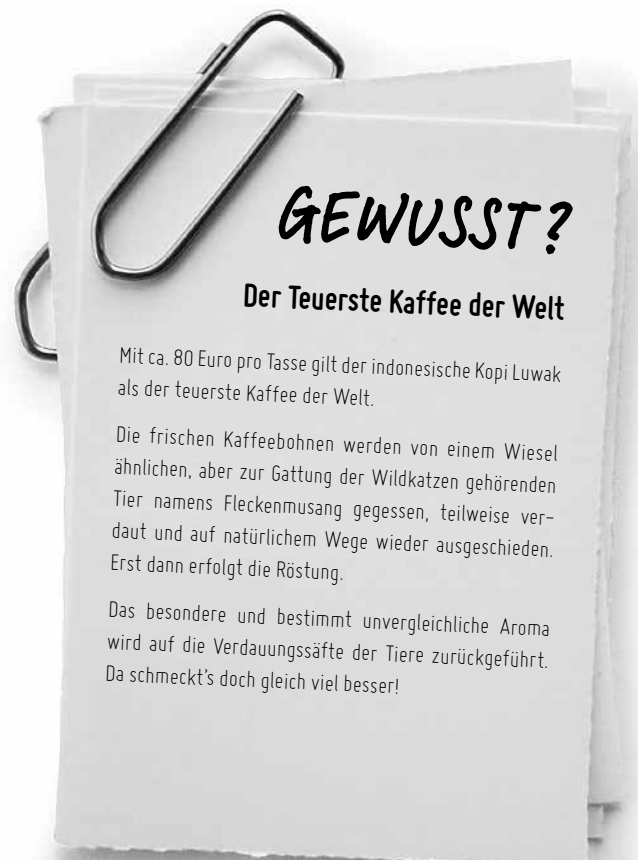

GEWUSST?

Der Teuerste Kaffee der Welt

Mit ca. 80 Euro pro Tasse gilt der indonesische Kopi Luwak als der teuerste Kaffee der Welt.

Die frischen Kaffeebohnen werden von einem Wiesel ähnlichen, aber zur Gattung der Wildkatzen gehörenden Tier namens Fleckenmusang gegessen, teilweise verdaut und auf natürlichem Wege wieder ausgeschieden. Erst dann erfolgt die Röstung.

Das besondere und bestimmt unvergleichliche Aroma wird auf die Verdauungssäfte der Tiere zurückgeführt. Da schmeckt's doch gleich viel besser!

32074



Hör mal wer da hämmert Kinder auf der Baustelle

23. Juni 2021
14 Uhr in Wittenbach (Spühl GmbH)



**Familienanlass
für Mamis, Papis und Kinder
ab 3 Jahren**

Treffpunkt: 13.15 Uhr beim Bahnhof Arnegg
(wir fahren mit dem Postauto nach Wittenbach –
bitte Maske mitnehmen)

Anmeldung und weitere Infos:
fanegg-andwil-arnegg@bluewin.ch
bis 16. Juni 2021

Es wird ein Unkostenbeitrag pro Familie bei der Baustelle eingezogen.
Der Anlass findet bei jeder Witterung statt.

Wir freuen uns auf einen frohen Familientag!

www.fg-fanegg.ch fanegg-andwil-arnegg@bluewin.ch

Chumm doch au zu üs is Turne!



Kleines Eltern-Kind-Turnen / Dienstagmorgen
Für Kinder ab 2 Jahren.
Anmeldungen:
Jasmin Hochreutener 076 538 96 89
jasyfr91@gmail.com

Grosses Eltern-Kind-Turnen / Donnerstagmorgen
Für Kinder ab 3 Jahren.
Anmeldungen:
Alexandra Enz 079 715 30 26
paueralex@hotmail.com

Kinderturnen / Montagabend
Für Kinder im kleinen und grossen Kindergarten.
Anmeldungen:
Sandra Piccirillo 079 822 39 21
sandra.piccirillo@bluewin.ch



Frauensportverein
Andwil - Arnegg

32076



andwiler **Identität durch Information**

Stipendienbewerbung



Nach den Bestimmungen des Reglementes sind Gesuche um Zuerkennung von Stipendien bis spätestens 30. Juni 2021 schriftlich dem Präsidenten der Ortsgemeinde Andwil, Herr Cyrill Keller, Büügenstrasse 2, 9204 Andwil, einzureichen.

Bezugsberechtigt sind junge Ortsbürgerinnen und Ortsbürger (bzw. deren Eltern) mit Wohnsitz in der politischen Gemeinde Andwil. Die Berechtigung beginnt nach der obligatorischen Schulpflicht und dauert bis zur Vollendung des 25. Altersjahres.

Lernende haben sich mit dem Lehrvertrag über das Bestehen eines staatlich anerkannten Lehrverhältnisses, Studierende über den Schulbesuch, auszuweisen.

In jedem Fall sind Schulzeugnisse oder entsprechende Kopien beizulegen.
Das Gesuchsformular kann unter www.ogandwil.ch heruntergeladen werden.

Ortsverwaltungsrat Andwil

32071

ANZEIGEN

Inserate im Andwiler 2021

Willkommen in allen Haushalten!

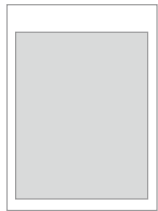

1/1 Seite
180 x 230 mm

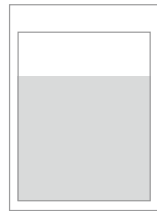

3/4 Seite
180 x 171 mm

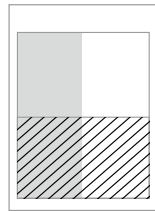

1/2 Seite
87 x 230 mm
180 x 112 mm, quer

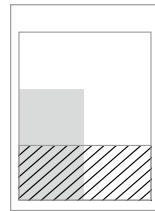

6/16 Seite
87 x 171 mm
180 x 82.5 mm, quer

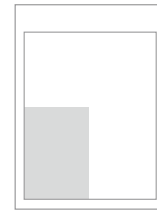

5/16 Seite
87 x 141.5 mm

Andwiler Vereine

Fr. 380.- Fr. 280.- Fr. 190.- Fr. 145.- Fr. 115.-

Gewerbe/Private

Fr. 440.- Fr. 330.- Fr. 220.- Fr. 165.- Fr. 135.-

Auswärtige

Fr. 500.- Fr. 380.- Fr. 250.- Fr. 185.- Fr. 145.-

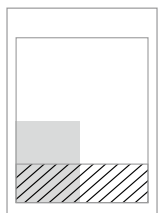

1/4 Seite
87 x 112 mm
180 x 53 mm, quer

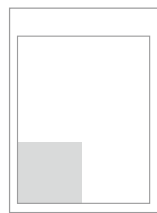

3/16 Seite
87 x 82.5 mm

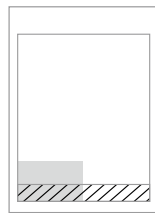

1/8 Seite
87 x 53 mm
180 x 23.5 mm, quer

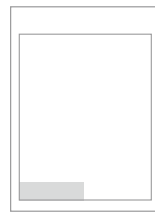

1/16 Seite
87 x 23.5 mm

Farbinserat + 20%

Preise inkl. MwSt.
gültig ab 01.01.2021

Andwiler Vereine

Fr. 95.- Fr. 75.- Fr. 55.- Fr. 35.-

Gewerbe/Private

Fr. 110.- Fr. 90.- Fr. 65.- Fr. 45.-

Auswärtige

Fr. 125.- Fr. 100.- Fr. 75.- Fr. 55.-

Anzeigen buchen
071 222 76 36
info@maxsolution.ch

Maxsolution GmbH
Burggraben 24
CH-9000 St.Gallen
www.maxsolution.ch

Andwil SG

Wir vermieten ab sofort oder nach Vereinbarung neu renovierte

2-Zimmer-Dachwohnung

Miete/Monat: Fr. 780.– inkl.
Garage/Monat: Fr. 120.–

Auskunft und Besichtigung

M. Oettli | 071 385 98 44 | 079 777 15 16

Besonderes:

Die Wohnung wird nur an «Nichtraucher/in*» vermietet.

32064

**Amtliches
Publikationsorgan
der Gemeinde Andwil**

**Herausgeber/Redaktion**

Gemeinde Andwil
Lätschenstrasse 7
9204 Andwil
Telefon 071 385 12 15
gemeinde@andwil.ch
www.andwil.ch

Inserate/Redaktion/Druck/Abo

Maxsolution GmbH
Burggraben 24
9000 St. Gallen
Telefon 071 222 76 36
info@maxsolution.ch
www.maxsolution.ch

Nächste Ausgabe

Freitag, 11.06.2021

Konzept

Alexander Fürer

Redaktionsschluss

Montag, 17 Uhr

Layout

Mathias Maurer

Inserateschluss

Dienstag, 12 Uhr

Inserate

Petra Fürer

Auflage

1600 Exemplare

Titelbild

Blauring Andwil

Erscheinungsweise

Freitags, alle 2 Wochen

Verteilung

An alle Haushalte und Postfächer in Andwil und Arnegg

Einsender unaufgeforderter Zusendungen sind für deren Inhalt und Bildrechte selbst verantwortlich und werden nur unter Angabe ihres Absenders veröffentlicht. Die Veröffentlichung bleibt vorbehalten und kann nicht eingefordert werden.

**An die Bürgerinnen und Bürger
der Dorfkorporation Arnegg**



Einladung zur Bürgerversammlung

**Montag, 7. Juni 2021, 19.30 Uhr
im Otmarzentrum, Arneggerstrasse 3, Andwil**

Programm

- Statuarische Geschäfte
- Schulraumplanung Andwil-Arnegg
- Informationen des Verwaltungsrates
- Informationen aus der Stadtverwaltung

Traktanden

- 1) Wahl von zwei Stimmezählern
- 2) Protokoll der Bürgerversammlung vom 9. März 2020
- 3) Jahresbericht des Präsidenten
- 4) Vorlage der Jahresrechnung 2020 und Bericht der GPK
- 5) Budget 2021
- 6) Wahlen: Erneuerungswahlen VR/GPK für die Legislatur 2021–2024
- 7) Informationen: Verwaltungsrat DKA, Stadtverwaltung/Stadtrat
- 8) Diverses und allgemeine Umfrage

Erläuterungen

zu 2)3) Einsehbar auf der Homepage www.arnegg.ch
zu 3) Der Jahresbericht wird nur auf Wunsch der Versammlung verlesen

Für die Versammlung besteht ein Schutzkonzept nach aktuellen Vorgaben des BAG und des Amtes für Gemeinden.

Freundliche Grüsse

Dorfkorporation Arnegg
Für den Verwaltungsrat

Markus Giger
Präsident

Arnegg, 6. Mai 2021

Esther Koch
Aktuarin

32062

**Herzlichen Dank
für Ihr Inserat**

ANZEIGEN

**PIZZA-PLAUSCH
VOR DEM
PFARREIHEIM, ANDWIL**



**MIT
ECHTEM
HOLZOFEN**

**SONNTAG 30. MAI
16.00 – 20.00 Uhr**

PIZZAS WERDEN VOR ORT FRISCH GEMACHT
UND KÖNNEN EINFACH ABGEHOLT WERDEN

**BITTE PIZZA MIT MASKE ABHOLEN
UND ABSTAND EINHALTEN**

PIZZA SCHINKEN
PIZZA SALAMI
PIZZA HAWAI
JE FR. 15.–

VIELEN DANK AN ALLE, DIE UNS UNTERSTÜTZEN IN DIESER SCHWEREN ZEIT
UND SOMIT HELFEN, ZU ÜBERLEBEN IM GASTGEWERBE
JEANETTE UND WILLI

32073

Haus gesucht

Wir sind eine junge 4-köpfige Familie und möchten in dieser Umgebung unsere eigenen 4 Wände finden. Seit längerem träumen wir vom eigenen Haus mit Garten, welches mind. 5 ½ Zimmer haben sollte. Wir hoffen, wir erreichen auf diesem Weg viele Leute, die über einen Hausverkauf nachdenken. Gerne würden wir einem bestehenden Objekt neues Leben einhauchen.

Möchten Sie Ihr Haus in nächster Zeit an eine junge Familie verkaufen oder kennen Sie jemanden der dies möchte? Wir freuen uns sehr über Ihre Kontaktaufnahme unter 078 809 74 09. Noch mehr würden wir uns freuen, wenn genau wir, Ihre Immobilie künftig bewohnen dürften.



32075

Hauptsponsor

RAIFFEISEN

Gossau - Andwil - Niederwil

DORFFUSSBALLTURNIER ANDWIL – ARNEGG

14./15. AUGUST 2021

Samstag: Kinder und Jugendliche
Sonntag: Erwachsene

www.mraa.ch



*Wir freuen uns auf ein schönes und
sicheres Fussballfest 2021 mit Euch!*

32072